

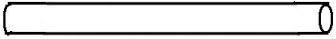









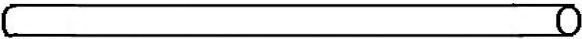
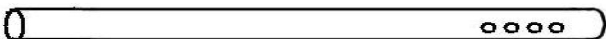







# 5X8M PE STYCK LISTA

Artikel-nummer		Beskrivning	Antal
1		Galvaniserat rör diameter 38mm 550mm	10
2		Galvaniserat rör diameter 38mm 1940mm	22
3		Galvaniserat rör diameter 38mm 1920mm	6
4		Galvaniserat rör diameter 38mm 1920mm	4
5		2-vägs led	10
6		3-vägs led	4
7		4-vägs led	6
8		3-vägs led	2
9		4-vägs led	3
10		Fot	10
11		Jordankare	4
12		Jordspjut	10
13		Jordspjut	36
14		Resårstropp	22
15		Resårstropp	76
16		Tältlina	4
17		Skruv	84
18		Takduk	1
19		Gavel	2
20		Sidovägg	8



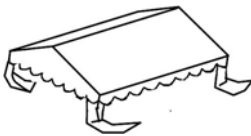

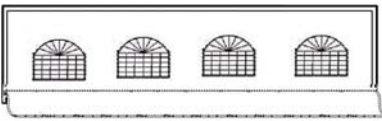
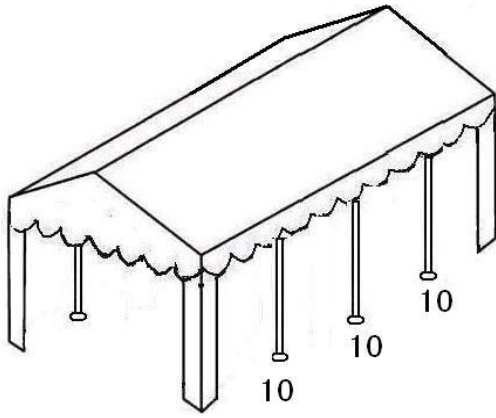
**VI** Montera sidoväggar och gavlar, använd också här resårstroppar.

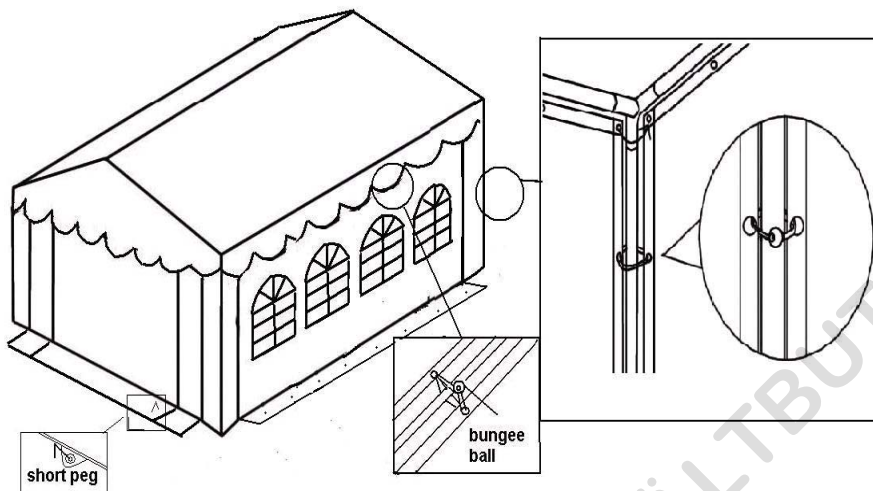

**VII** Använd jordspjut och tärtlina för att göra tältet mer stabilt.

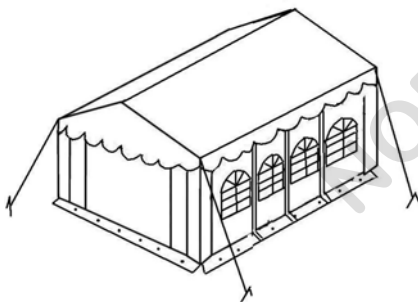





### **Viktigt**

1. Var försiktig med delarna under uppsättning och nedtagning. Annars kan de bli skadade.
2. Tältet är inte konstruerat till att stå uppsatt i långa perioder. Om det blir oväder skall det nedmonteras.
3. Finn en bra plats till tältet. Undvik automatisk bevattning och kablar i jorden.
4. Även om denna produkt är flammhämmande ska man vara försiktig. Ha ej eld och andra värmekällor nära tältet.

Bilderna som används i denna manual är endast en illustration, och kan skilja sig från köpt modell.

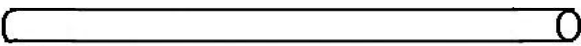

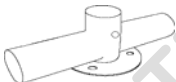

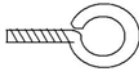
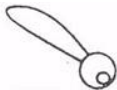

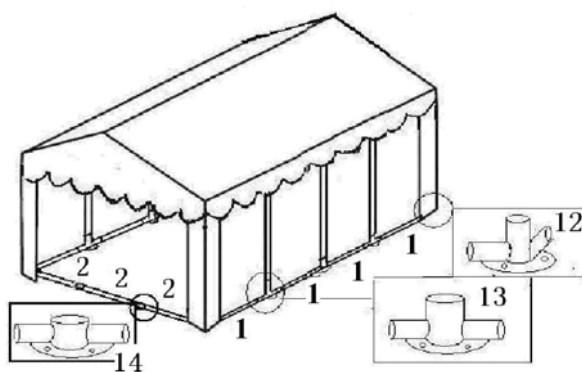



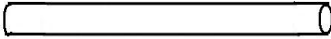
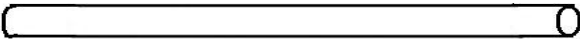
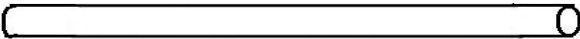
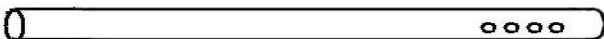

## 5 x 8 m BOTTENRAM

1. Följ monteringsvägledning för tältet.
2. Montera fötterna (12&13) på benen (3) (Fig.4), i stället för standard fötterna som följer med tältet. Använd bultar för att fästa dem med.
3. När fötterna är monterade kan bottenramen monteras (1&2) på fötterna . (12.14.13)
4. Fäst sidoväggar och gavlar till bottenramen med resårstroppar.

NO.1 X 8		Bottenram 1940mm
NO.2 X 6		Bottenram 1600mm
NO.12X 4		Fot hörna
NO.13X 6		Fot sidovägg
NO.14X 4		Fot gavel
BT X 38		Bult
BGX 36		Resårstropp

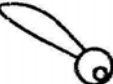

# 5 x 8 m PE STYK LISTE

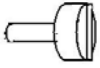
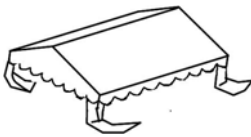
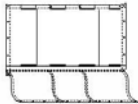
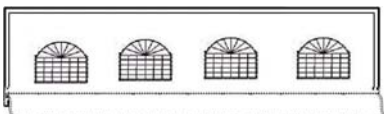
Part no.		Beskrivelse	Antal
1		Galvaniseret rør diameter 38mm 550mm	10
2		Galvaniseret rør diameter 38mm 1940mm	22
3		Galvaniseret rør diameter 38mm 1920mm	6
4		Galvaniseret rør diameter 38mm 1920mm	4
5		2-vejs samling	10
6		3-vejs samling	4
7		4-vejs samling	6
8		3-vejs samling	2
9		4-vejs samling	3
10		Fod	10
11		Jordanker	4
12		Jordspyd	10
13		Jordspyd	36
14		Elastik	22
15		Elastik	76
16		Teltline	4
17		skrue	84
18		Tagdug	1
19		Gavl	2
20		Sidevæg	8

**I** Sæt alle rør og samlinger sammen som vist på billedet.

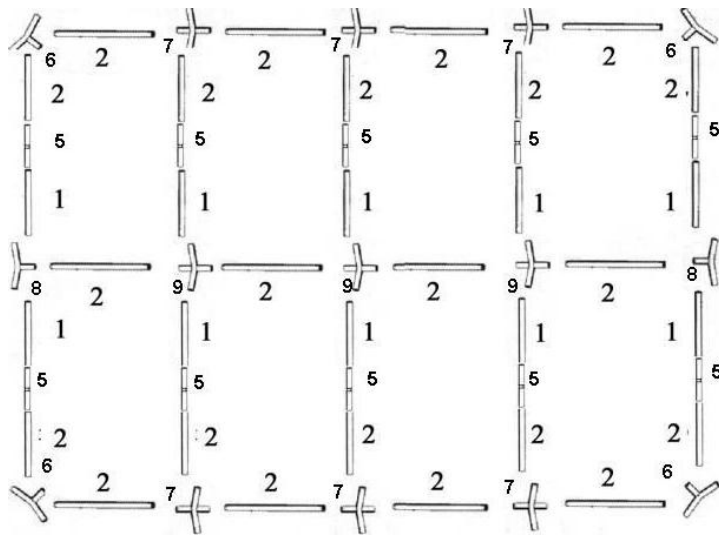

**II** Løft den ene side og monter rør 3 og 4.

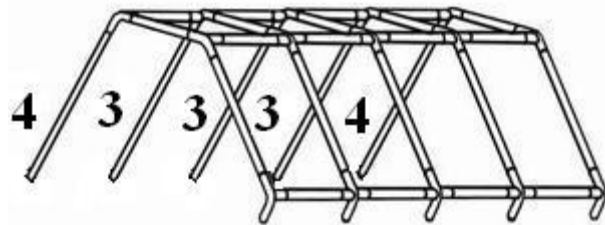

**III** Bred tagdugen ud over stellet.

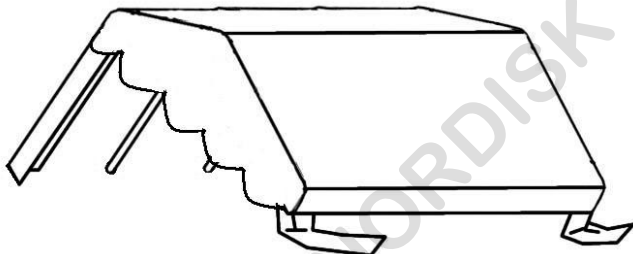

**IV** Brug elastikkerne til at fastgøre tagdugen til stellet.

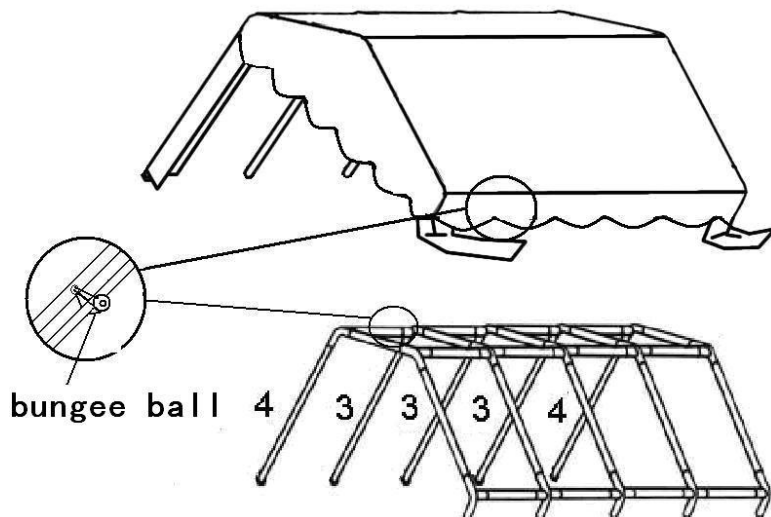

**V** Løft den anden side og monter rør 3 og 4. Monter herefter fødderne.

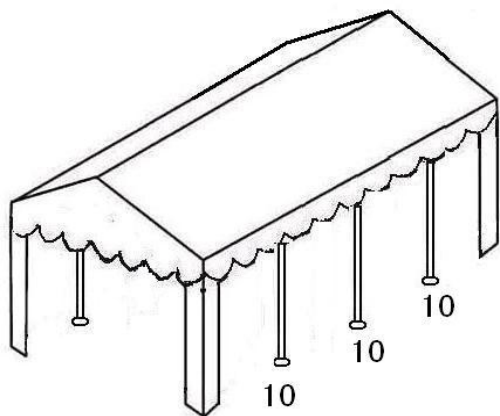

**VI** Hæng sidevægge og gavle på stellet. Anvend elastikker til at fastgøre dem.

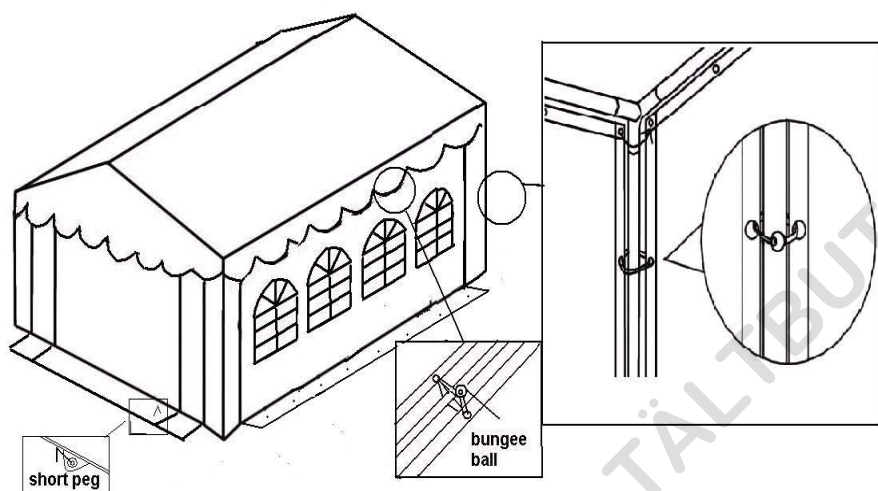

**VII** Brug jordspyd og telt line for at gøre teltet mere stabilt.

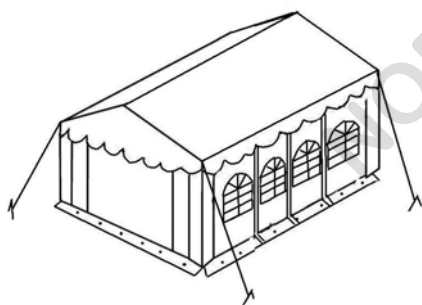





### **Vigtigt**

1. Vær forsigtig med delene under opsætning og nedtagning. Ellers kan de blive beskadiget.
2. Teltet er ikke konstrueret til at stå opsat i længere perioder. Hvis det bliver hårdt vejr skal det nedmonteres.
3. Find en egnet plads til teltet. Undgå sprinkler anlæg og kabler i jorden.
4. Selvom dette produkt er flamme hæmmende skal man være forsigtig. Hold åben ild og andre varme kilder væk fra teltet.

Billederne der er brugt i denne manual er kun til illustration, og kan afvige fra den købte model.

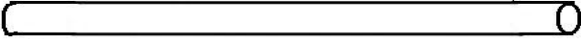
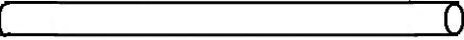
## 5 x 8 m BUNDRAMME

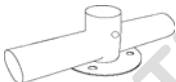
1. Følg samlevejledningen for teltet.
2. Monter fødderne (12&13) på benene (3) (Fig.4), i stedet for standard fødderne som følger med teltet. Anvend bolte for at fastgøre dem.
3. Når fødderne er monteret kan bundrammen monteres (1&2) på fødderne. (12.14.13)
4. Sæt sidevægge og gavle fast til bundrammen med elastikker.

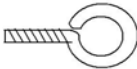
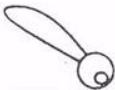
NO.1 X 8		Bundramme 1940mm
NO.2 X 6		Bundramme 1600mm
NO.12X 4		Fod hjørne
NO.13X 6		Fod sidevæg
NO.14X 4		Fod gavl
BT X 38		Bolt
BGX 36		Elastik

